

# KÄRCHER

makes a difference



## MULTIFUNKTIONEL, MILJØVENLIG, KOMFORTABEL

Den fleksible allrounder





# **HØJTYDENDE, FLEKSIBEL, MILJØVENLIG.**

Den helt rigtige maskine på rette tidspunkt og rette sted. Kärchers maskiner til professionel brug er det perfekte valg til dine mange forskellige daglige opgaver – bekvemt og effektivt.





D WN AK 818

KÄRCHER  
Professional



# ROBUST, KOMPAKT, EFFEKTIV.

Komfortabel, stor kabine  
med 360° panoramaudsyn \_\_\_\_\_

Kompakte mål \_\_\_\_\_

State of the art-dieselteknologi\* \_\_\_\_\_

Effektivt hurtigskiftesystem \_\_\_\_\_

Uendelig mange redskabsløsninger \_\_\_\_\_

\* MIC 35 og MIC 42 overholder kravene til emission  
af udstødningsgas kategori V i henhold til 97/68 EF.



**Gennemtænkt servicekoncept**



**Innovativ knækstyring**

**Stor nyttelast og løftekapacitet**

**Robust chassis baseret på samme koncept som entreprenørmaskiner**

**True Track sikrer 100 % retningsstabilitet**

**Hydrostatisk firehjulstræk med antispin**

Vore professionelle maskiner imponerer både driftslederne, førerne og værkstedspersonalet med op til 84 hk, innovativt udstyr, høj komfort, gennemtænkt servicekoncept og anven-

deligheden i byernes miljøzoner. Året rundt, under alle vejrforhold og til næsten enhver opgave.

# ALT DET, DU HAR BRUG FOR.

**Professionelle maskiner fra Kärcher kombinerer den multifunktionelle redskabebærers og sugefjemmaskinens fordele i et enkelt køretøj og mikser kompakte mål med robust kvalitet, kraftfuld motor og miljøbeskyttelse. Det intuitive og logiske betjeningskoncept såvel som den overskuelige og rummelige kabine sikrer stor komfort året rundt, mens det alsidige hurtigskiftesystem og den hurtige adgang til vedligeholdelseskomponenter sikrer fleksibelt og effektivt arbejde.**

**Robust, så den kan klare dagligdagens udfordrende opgaver.** Med inspiration fra entreprenørmaskinernes verden består vores maskiners chassis af en tykvægget specialkonstruktion, der pålideligt bærer alle køretøjets komponenter og redskaber. Det store akseltryk betyder, at der også kan monteres tunge redskaber foran og bagved, hvilket er afgørende for vinterservice og vedligeholdelse af grønne arealer.

**Komfortabel kabine.** Den rummelige kabine er ikke blot meget mere komfortabel for brugeren; takket være 360° udsyn er det, som virkelig er vigtigt, blevet endnu bedre. Og det øger sikkerheden. Vore kabiner er ROPS-certificerede og sikrer de bedste arbejdsforhold i både varmt og koldt vejr takket være det effektive ventilationsanlæg og airconditionanlægget, som kan tilvælges.



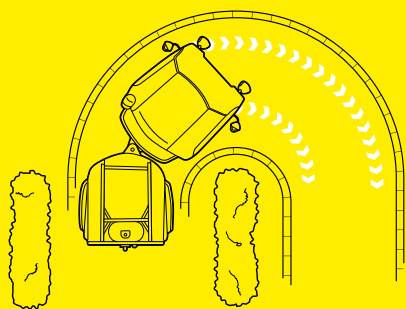

### Mere kompakt, end du regner med.

En vis kompakthed er afgørende, når køretøjet skal anvendes i den indre by. Derfor er vore køretøjer så smalle, korte og lave, som det er teknisk muligt. De har et lavt tyngdepunkt, og selve indgangen til kabinen er bevidst placeret meget lavt.

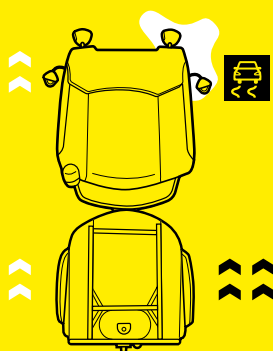

### Størst mulig trækraft året rundt.

Takket være det permanente hydrauliske firehjulstræk med antispin er trækraften altid optimal. Til ekstreme anvendelser tilbyder vi også en differentialespærre, som kan tilvælges til nogle af vore maskiner.

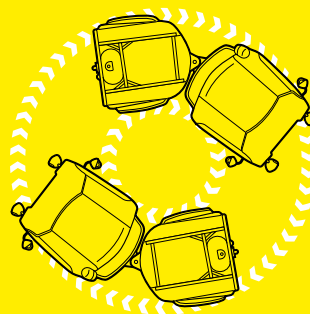

### Særdeles manøvreedygtig.

Vores innovative knækstyring gør det næsten umuligt og giver dermed maksimal fleksibilitet. Derfor kører baghjulene altid i præcist samme spor som forhjulene. Takket være den ekstreme manøvreedygtighed og 100 % retningsstabilitet er den nem at komme rundt om alle forhindringer og fortovskanter med. Helt uden at køre ind i noget.

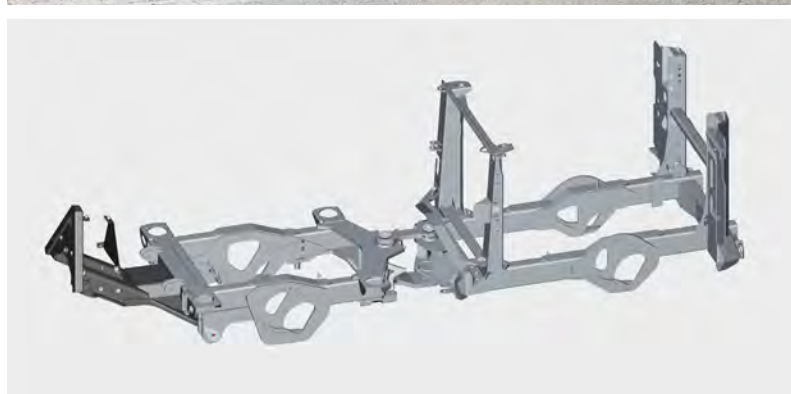

# EFFEKTIV, REN OG MEGET FLEKSIBEL.

**Opstartstid, motorydelse, emissionslovgivning ... kravene kommer fra meget forskellige sider og er meget alsidige. Det er vore løsninger også.**

Uanset om der er tale om lokal, regional eller global lovgivning, så skærpes emissionsbestemmelserne verden over, hvilket øger kravene til nutidens motoremissioner. Med vores to 35 og 42 hk Yanmar "common rail"-dieselmotorer med partikelfilter står vi i en god position. Deres udstødningsemissioner når ned på en værdi, der lever op til stage V - på trods af den meget store motorkraft. Intet kan forhindre brugen af disse maskiner i miljøzonerne; samtidigt er omkostningerne reduceret kraftigt på grund af det lave brændstofforbrug. Om ønsket fås MIC 35 også i en variant uden partikelfilter med kategori 3A-certificering.

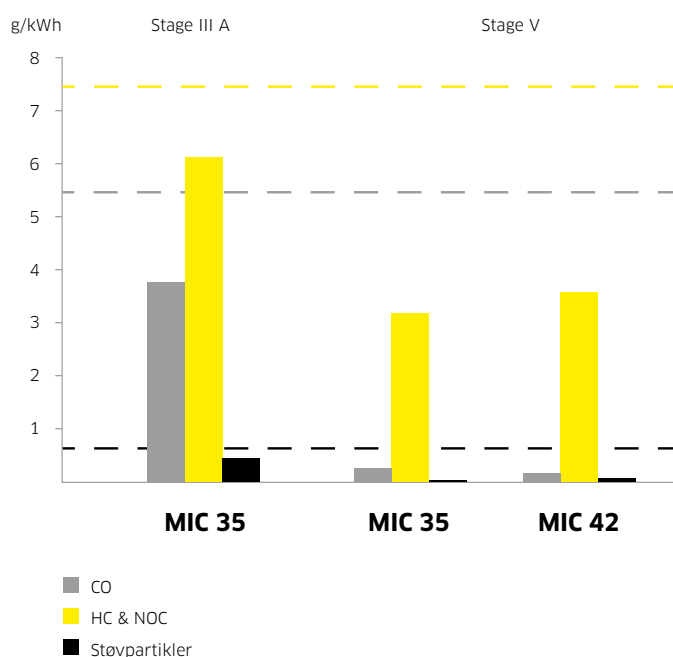



# SKIFT PÅ FÅ MINUTTER

1

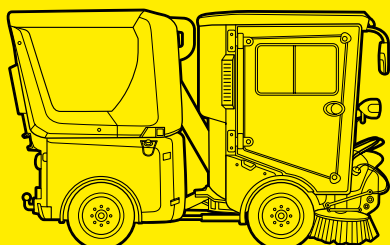

2

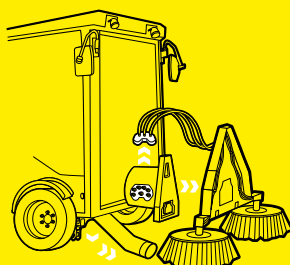

3

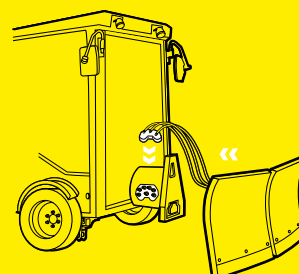

4

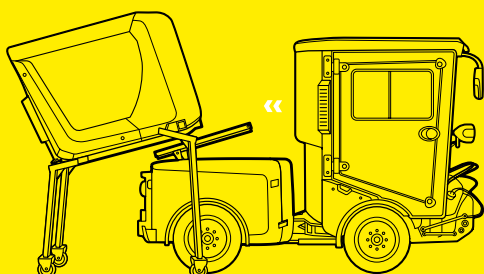

5

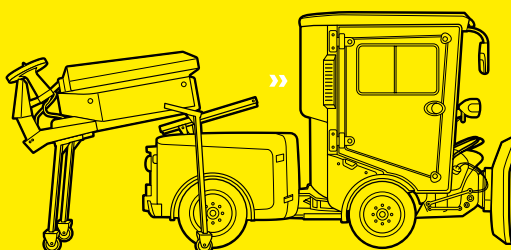

6

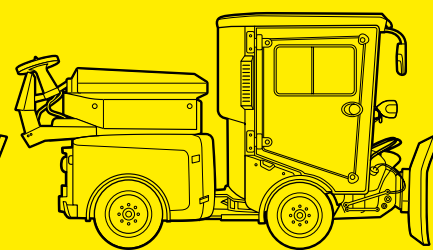

Det indbyggede hurtigskiftesystem til skift af redskaber foran og bagpå betyder, at en person uden besvær selv kan skifte redskaberne, hvilket reducerer opstartstiderne og gør anvendelsen meget mere fleksibel.

**Standard A-ramme-interface** til montering af forskellige redskaber foran på maskinen sikrer maksimal fleksibilitet, idet der både kan monteres Kärcher-redskaber og redskaber fra andre producenter.

**Valgfrit multikoblingssystem** - så brugeren stort set ikke skal bruge fysiske kræfter for at betjene håndtaget. Desuden bortfalder det tidskrævende og besværlige arbejde med at skulle tilslutte og fjerne individuelle hydrauliske koblinger helt.

**Redskabernes trykløse funktion foran og bagpå** aflaster også værkstedsmedarbejderne og førerne, når der skal skiftes redskab. Redskaber bagpå udskiftes hurtigt og uden større anstrengelse ved brug af støtteben og maskinens hydrauliske vippe-ramme.





# KOMFORT FRA ENDE TIL ANDEN



**Attraktiv arbejdsplads.** Vi er ret stolte af kabinerne i vore maskiner. Den lave indgang på begge sider er allerede en god start på arbejdsdagen; inde i kabinen er der en behagelig atmosfære med masser af plads, overskuelige betjeningslementer og praktisk udstyr som ruder i begge sider, der kan åbnes, flaskeholder, USB-oplader, låsbart opbevaringsrum og valgfrit luftaffjedret sæde med indbygget dokumentrum.

Det 360° panoramaudsyn øger sikkerheden, og det innovative allround ventilationsanlæg sikrer et optimalt indeklima både sommer og vinter. På det intuitive multifunktionsdisplay kan man overvåge og justere maskindataene og funktionerne. Om ønsket kan et kombineret 5" bakkamera og sugemundstykketkamera monteres. MIC 35 og MIC 42 er certificerede og har modtaget AGR-kvalitetsmærket (Aktion Gesunder Rücken e.V.) for sine ergonomiske egenskaber.





**Service og vedligeholdelse på den nemme måde.** Førsteklasses komponenter sikrer lange vedligeholdelsesintervaller på 500 timer. Det øger produktiviteten og reducerer arbejdet på værkstedet markant. Når der er behov for service, vedligeholdelse eller rengøring, gør vi det så bekvemt som muligt for dig. Du kan hurtigt få fat i alle de dele, du skal bruge til rengøring og vedligeholdelse,

gennem en låge i siden, som er nem at åbne, uden at du skal bruge værktøj. Med den smarte foldefunktion er det også nemt at rense brændstof- og airconditionkøleren.



# 01

## VINTERBRUG

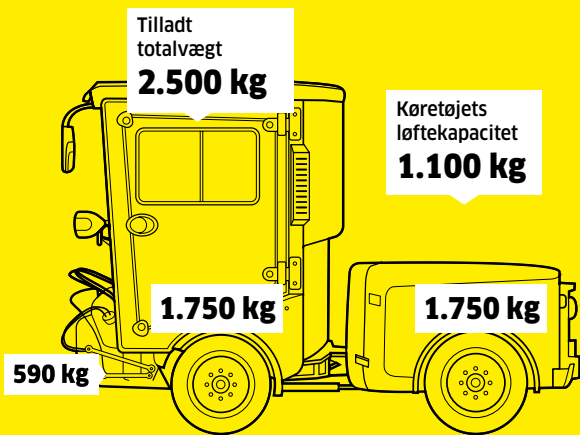





**Maksimal fleksibilitet.** Når vejret til tider ikke retter sig efter vejrudsigten, er det ikke noget problem for en MIC 35 og en MIC 42. Fordi maskinen på få minutter kan konverteres fra fejmaskine til vinterindsats – og omvendt naturligvis. Det sparer tid og penge og er ekstremt effektivt, da maskinen er baseret på samme princip og fremgangsmåde som vore maskiner MC 130, MIC 50 og MIC 70.

**Særdeles kompatibel.** Ekstreme anvendelser og montering af tunge redskaber er nemt takket være frontliftens store løftekapacitet og det enorme akseltryk og nyttelast, f.eks. når der skal monteres en 450-liters topmonteret spredner. A-rammen er standard og både kompatibel med Kärchers redskaber og redskaber fra andre producenter. Det sparer omkostninger til indkøb og betyder, at der kan anvendes redskaber fra vort sortiment af redskabsbærere MC 50, MIC 26 og MIC 36, hvis der benyttes et valgfrit adaptersæt.

**Effektivt hydraulisk system.** Afhængigt af den pågældende applikation tilbyder vi med vort system hele tre hydrauliske muligheder (foran maks. 60 l/min., bagpå maks. 40 l/min.). Ved hjælp af hydraulikkens proportionalstyring kan redskaberne foran og bagpå styres direkte fra kabinen, f.eks. for at opnå optimal spredningsbredde. I tillæg kan man vælge den bekvemme spredningsfunktion, som er uafhængig af kørsel.





# 02

## FEJNING

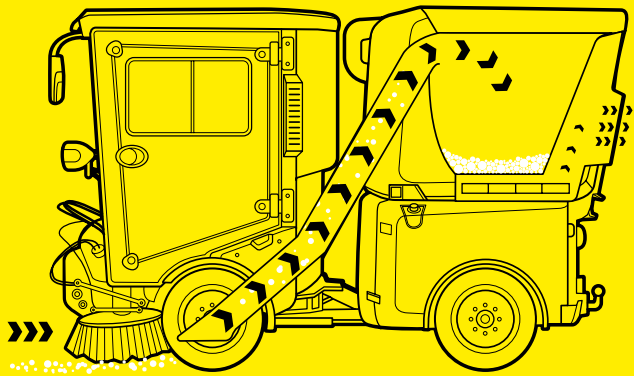





**Intuitiv betjening – helt ned i detaljerne.** Vore maskiner MIC 35 og MIC 42 er udstyret med et parallellogramstyret to-børstesystem med individuel børstekontrol. Mange af fejeparametrene kan indstilles enkeltvist, så børsterne kan styres uafhængigt af hinanden ved hjælp af to joystick, f.eks. når de skal flyttes eller løftes enkeltvist på siden. Takket være det beskyttede sugemundstykke i forhjulskonturen med den automatiske colaklap er kollisionskader praktisk talt umulige. Med øko-funktionen kan du med et enkelt tryk på en knap omgående hente de senest gemte indstillinger, når du starter maskinen. Det sparer tid.

**Støvsugning i en ny fortolkning.** Vores sugeturbine er fremstillet af innovativt kompositmateriale. Den er aerodynamisk optimeret; brændstofforbruget er meget lavt; den arbejder skånsomt for motoren, og den er støjsvag. Snavset samles op i den 800 liter store snavsbeholder og tømmes nemt og bekvemt over i en almindelig standardcontainer ved hjælp af det højt monterede aflæssesystem. Selve fremgangsmåden kan styres direkte fra kabinen. Sammen med det valgfri vandgenvindingssystem sikrer beholderstørrelsen lange, uafbrudte arbejdsintervaller.

**Hurtigt skift uden værktøj.** Hastighed er ofte afgørende i det daglige arbejde. Derfor kan sugeslangen hurtigt tages af, f.eks. når den skal renses, uden at der er brug for værktøj eller nævneværdige fysiske kræfter. Også sugemundstykket er nemt og ergonomisk at montere og tage af igen via håndtaget til sugemundstykket. Kärcher kan også levere en speciel børstevogn til tidsbesparende og sikker opbevaring af børstesystemet.

**Endnu større fleksibilitet.** Med A rammen kan man desuden montere en tredje sidebørste eller en ukrudtsbørste direkte på beslaget til to-børstesystemet. Så kan man fjerne ukrudt i en enkelt arbejdsgang – helt enestående for denne køretøjsklasse.





# 03

## VEDLIGEHOLDELSE AF GRØNNE AREALER

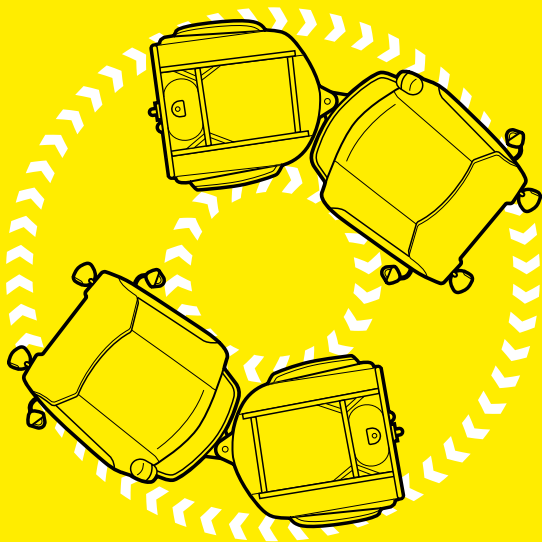





### **Manøvredygtig, komfortabel, skånsom mod plænen.**

Vore maskiner MIC 35 og MIC 42 er lige velegnede til vedligeholdelse af grønne arealer i den indre by som til følsomme golfplæner. Den meget lave vægt på kun 1.400 kg og det lave marktryk betyder, at de nemt kan vedligeholde følsomme plænearealer, mens den lille venderadius gør maskinerne meget manøvredygtige på steder, hvor der kun er lidt plads. Med en højde på lige knap to meter kan de som regel også køre inde under træer, uden at det volder problemer. Takket være den smarte knækstyring kører bagenden altid i helt præcist samme spor som køretøjets forhjul. Det er med til at beskytte grønsværen. Sidst, men ikke mindst er de bekvemme at køre med på grund af den store akselafstand.

**Til vanskelige applikationer og stor nyttelast.** Også monteringen af store redskaber foran, bl.a. en 1,4 meter bred slagleklipper eller en 1,8 meter bred rotorklipper, er ikke noget problem for vore maskiner, fordi akseltryk, akselafstand og chassisstyrke er udviklet til at kunne klare vanskelige applikationer og stor vægt. Desuden kan redskaberne fra vore redskabsbærere MIC 26 og MIC 34 også anvendes ved hjælp af et specielt adaptersæt. I øvrigt behøver snavsbeholderen heller ikke tages af for at slå græs; den kan nemlig også bruges til opsamling af græsafklip, hvilket gøres meget effektivt ved hjælp af sugning.





# 04

## UKRUDTSBEKÆMPELSE

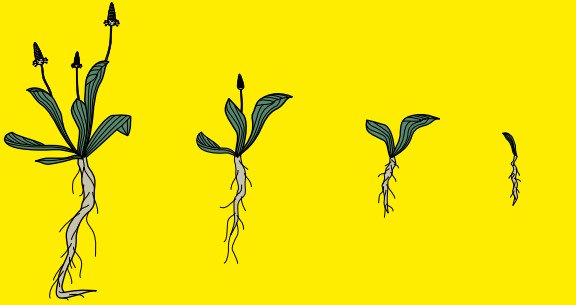

Antal anvendelsesmuligheder

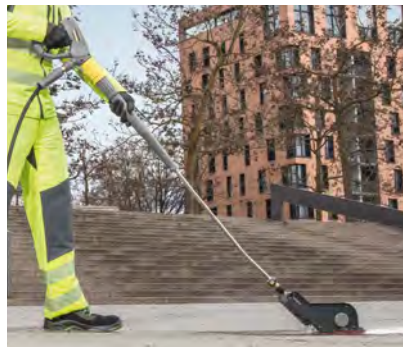





#### **Ukrudtsbekæmpelse med varmt vand og meget andet.**

Vores WRS 200 monteres på en MIC 35 eller MIC 42 og behøver ingen ekstern strøm- eller vandforsyning. Derfor kan den anvendes til miljøvenlig og effektiv ukrudtsbekæmpelse med varmt vand på afsidesliggende steder. Helt uden ukrudtsmidler, for hverken de synlige dele af planten eller dens rødder kan klare en temperatur på 98° C. Samtidigt skånes både miljø og overflader. Ud over effektiv ukrudtsbekæmpelse kan WRS 200 også bruges til mange andre applikationer, bl.a. til mobil højtryksrensning, vanding og fjernelse af tyggegummi.

**Kompakt design.** Vores WRS 200 er så kompakt, at man – selv når den kører om hjørner – kan se bagenden i sidespejlet; heller ikke køretøjets samlede bredde påvirkes. Det mindsker ikke blot risikoen for, at man sidder fast ind mod en husvæg eller et andet køretøj, men sikrer også en enorm mobilitet. Derfor er den ideel på smalle, trange arealer som f.eks. fortove.

**Køretøj med lavt tyngdepunkt.** WRS 200 er konstrueret til at placeres på køretøjets bagende, så den op til 500 l store vandtank er anbragt optimalt og sikrer et lavt tyngdepunkt. Det øger komforten i vejtrafikken og reducerer samtidigt risikoen. WRS kobles sammen med vore redskabsbærere MIC 35, MIC 42, MIC 50, MIC 70 og MIC 130 ved hjælp af en standard A ramme til kommunale maskiner.

**Logisk betjeningskoncept.** Så enkelt som muligt og så logisk, at betjeningsfejl og risici for brugeren stort set kan udelukkes. Det tydeliggøres bl.a. af den klare adskillelse af betjening og vedligeholdelse af maskinen. Delene på maskinens venstre side bruges til service og vedligeholdelse; delene på højre side er beregnet til selve driften. Temperaturindstilling, trykstyring og kontakt til brænderen er altid tilgængelige fra vejrabatten eller fortovet. Brugeren behøver ikke stå ude på vejen for at betjene maskinen. Takket være det smarte Easy Operation-system er et separat display overflødigt.





# SÅ ALSIDIG SOM DINE KRAV





Med vore maskiner tilbyder vi moderne, pålidelige, komfortable, effektive og økonomiske maskiner, som dækker hele spektret af kommunale opgaver og aktiviteter. Vi har både maskinen og redskaberne.



Scan og se film



# MIC 35/MIC 42

MIC 35/MIC 42 er en nyudviklet maskine på en helt ny platform med nye og fremtidssikrede motoralternativer. Det bedste fra de tidligere modeller er blevet videreført og suppleret med ny teknologi. MIC 35/42 er en multimaskine til helårsbrug med enkel udskiftning af redskaber. Den er udstyret med multikobling, der med et håndtag af- og påmonterer op til seks lynkoblinger på en gang. Maskinen fås med hele tre forskellige motorer, hvoraf to er STAGE V-klassificerede. Maskinen er den eneste i sin klasse, som har en bruttovægt på 2.500 kg.







**Model MIC 35/MIC 42**

- Redskabsbærer i kompaktklassen
- Fokus på miljø, komfort og enkelthed
- Maskinen er baseret på vores bedste erfaringer med nye, innovative løsninger

**Dimensioner/lydniveau Kraftudtag/hydraulik**

<b>Længde</b>	mm	2840	<b>Kraftudtag, type</b>	Hydraulisk
<b>Bredde (maskine)</b>	mm	1080	<b>Kapacitet, maks.</b>	l/t 60 (220 bar)
<b>Totalhøjde</b>	mm	1980 (uden lygte)	<b>Hydraulik, forende</b>	stk. 4
<b>Akselafstand</b>	mm	1500	<b>Hydraulik, bagende</b>	stk. 2
<b>Vægt, min.</b>	kg	1400	<b>Løftekapacitet, frontlift</b>	kg 600
<b>Tilladt totalvægt</b>	kg	2500	<b>Lastkapacitet, bagende</b>	kg 1100
<b>Lydniveau, førerhus</b>	dB	72	<b>Hydraulikflow</b>	l/min. 20/40/60 regulerbar

**Motor 42 hk m. partikelfilter og turbo Drift**

<b>Producent</b>	Yanmar 3TNV86CT	<b>Drev</b>	Hydrostatisk permanent firehjulstræk
<b>Brændstof</b>	Diesel	<b>Kørehastighed</b>	km/t 25
<b>Drivkraft</b>	hk 42 (130 Nm)	<b>Bremse</b>	Hydrostatisk
<b>Brændstoftank</b>	l 41	<b>Parkeringsbremse</b>	Mekanisk på baghjul
<b>Udledning</b>	Tier 5	<b>Antispin</b>	Ja

**Motor 35 hk med partikelfilter Motor 35 hk**

<b>Producent</b>	Yanmar 3TNV88C	<b>Producent</b>	Yanmar 3TNV88Z
<b>Brændstof</b>	Diesel	<b>Brændstof</b>	Diesel
<b>Drivkraft</b>	hk 35 (110 Nm)	<b>Drivkraft</b>	hk 35 (106 Nm)
<b>Brændstoftank</b>	l 41	<b>Brændstoftank</b>	l 41
<b>Udledning</b>	Stage V	<b>Udledning</b>	Stage III A

- Komfortabel førerhus**  
Det rummelige førerhus på 1,45 m<sup>3</sup> giver dig 360° udsyn. Førerhuset har en flaskeholder til 1-litersflasker og USB-stik til opladning samt indgang i begge sider.
- Intuitiv betjening**  
Betjeningen af redskaberne er overskuelig og intuitivt placeret i armlæne. Ved brug af ECO-knappen sættes f.eks. hele operationen i gang.
- Motor**  
Let og enkel adgang til motoren fra tre sider uden brug af værktøj. Maskinen fås med tre motoralternativer, hvoraf to er udstyret med partikelfilter.
- Integreret Quick Change-system**  
På MIC 35/42 fastgøres redskaberne foran med frontophæng, CAT 0. Redskaberne i bagenden kan nemt udskiftes uden tunge løft takket være det patenterede Quick Change-system med hydraulisk tipramme.

En multi-tilkoblingsadapter til hydraulikslangerne i for- og bagende fås som tilvalg. Samtlige hydraulik-koblinger skiftes ved brug af et håndtag.



For yderligere information  
kontakt os venligst.

**Danmark**

Kärcher A/S  
Slotsherrensvej 411 C  
2610 Rødovre

Tel. +45 70 20 66 67

[info@dk.karcher.com](mailto:info@dk.karcher.com)  
[www.karcher.dk](http://www.karcher.dk)